

PERSONALISEER UW MEUBEL EN **MAAK UNIEKE COMBINATIES MET DUURZAME MATERIALEN, KLEUREN EN ELEMENTEN**

CONFIGUREER JE MEUBEL IN EEN VERKOOPPUNT

Om het zeer visueel te maken, hebben we samen met **Furnplan** een **configuratie-software** ontwikkeld om uw droommeubel samen te stellen. **In elk verkooppunt zijn er opgeleide mensen die u graag verder helpen.**



CASNO104



EIK	WHITE WASH	NATUUR	DOLOMIET	NOTEN	CHOCOLADE BRUIN		
EIK	WIT	SOFT GRIJS	TAUPE	TERRA	BASALT	DONKER BRUIN	ZWART
VINTAGE EIK	WHITE WASH	NATUUR	DOLOMIET	NOTEN	CHOCOLADE BRUIN		
GEPOEDERCOAT MDF	WIT	SOFT GRIJS	TAUPE	TERRA	BASALT	DONKER BRUIN	ZWART
FENIX^{NTM} HOGEDRUKLAMINAAT 12 MM voor tafelbladen	WIT	SOFT GRIJS	TAUPE		BASALT	DONKER BRUIN	ZWART
GLAS voor kastbladen	WIT	SOFT GRIJS	TAUPE	TERRA	BASALT	DONKER BRUIN	ZWART

KLEUREN EN MATERIALEN

Deurfronten, ladefronten, open vakken, zijkant, tabletten, boekenplanken, tafels en salontafels worden in diverse materialen geproduceerd. De verschillende afwerkingsopties kunnen u per producttype in het overzicht (p.40-41) terugvinden.

De CAS collectie is leverbaar in **diverse uitgelezen tinten in eik, vintage eik en eik gelakt**. Tevens is een afwerking in **7 verschillende kleuren mat gepoederlakt mdf** mogelijk. Poederlak is uiterst krasbestendig, milieuvriendelijk en antibacterieel, het heeft een lange levensduur en staat garant voor een naadloze en homogene afwerking.

Tafelbladen kunnen geleverd worden in **6 tinten hogedruk-laminaat of eik**. Het hoogwaardige laminaat is uiterst bestand tegen vlekken en krassen. Bovendien is het bijzonder duurzaam en onderhoudsvriendelijk.

De kastbladen kunnen geleverd worden in glas, eik of poederlak.

De mogelijkheid om diverse kleuren en materialen te combineren, levert niet alleen een authentiek karakter aan ieder meubel, maar geeft ook de mogelijkheid om verrassende en originele combinaties te maken.

KASTEN

KASTEN 470 MM DIEP

LADE OF KLEPDEUR
1 x H 340 mm
binnenlade's mogelijk bij de lademodules.
Zie pag. 16

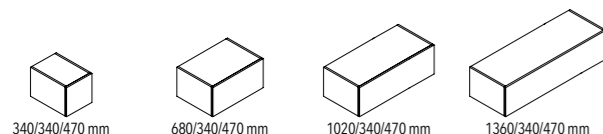

LADE
2 x H 340 mm
binnenlade's mogelijk bij de lademodules.
Zie pag. 16

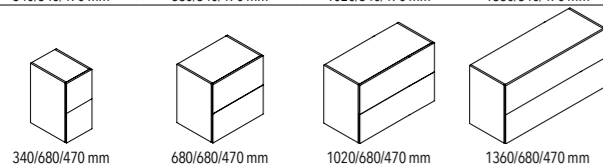

LADE
2 x H 170 mm

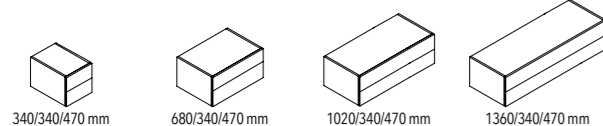

LADE
4 x H 170 mm

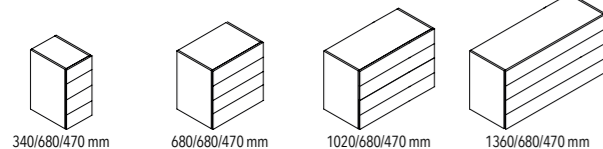

LADE
3 x H 226 mm

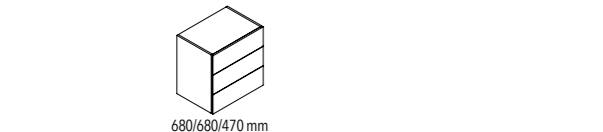

DEUREN

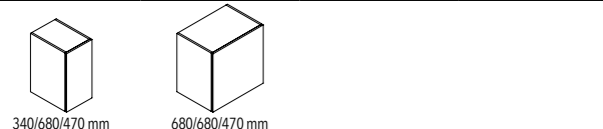

GLASDEUREN
kan ook met helder glas

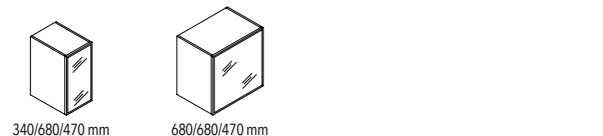

OPEN VAKKEN

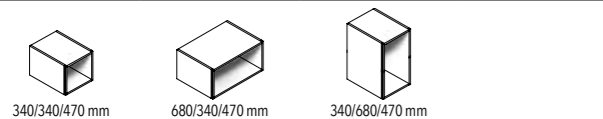

ALU KADER

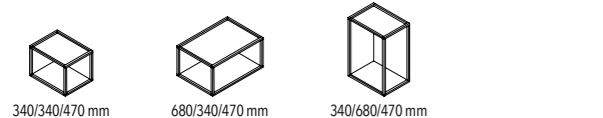

Worden geleverd met plint, metalen onderstel of ophangstelsysteem voor bevestiging tegen de wand.
Kasten 470 leverbaar in eik, vintage eik en poederlak, open vak niet leverbaar in vintage eik.

HANGKASTEN 300 MM

KLEPDEUR

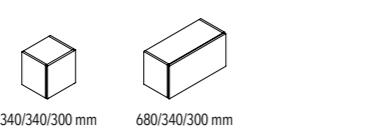

OPEN VAK



DEUR

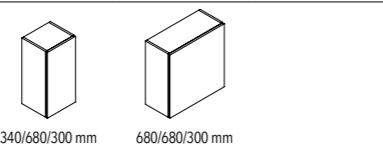

GLASDEUR
kan ook met helder glas

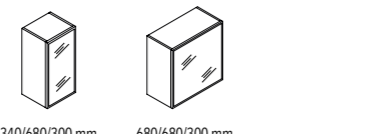

ALU KADER

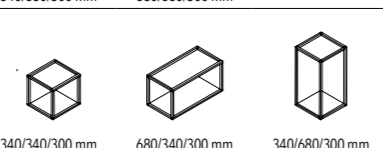

Worden geleverd met ophangstelsysteem voor bevestiging tegen de wand.
Kasten 300 leverbaar in eik, vintage eik en poederlak, open vak niet leverbaar in vintage eik.

BLADEN

TOPBLADEN 470 MM

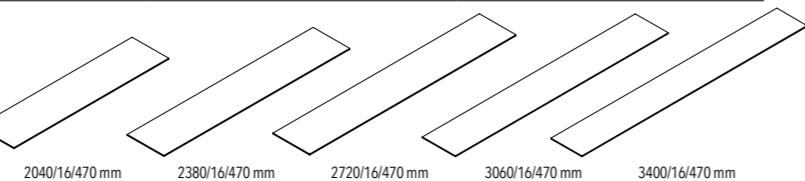
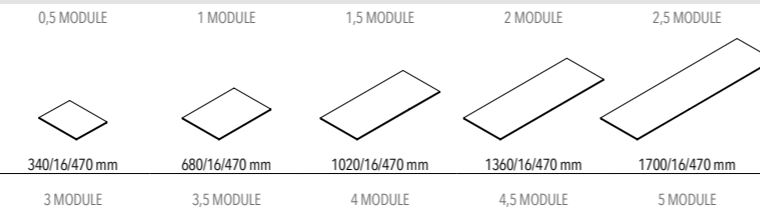

TOP- EN ONDERBLADEN HANGKAST 300 MM

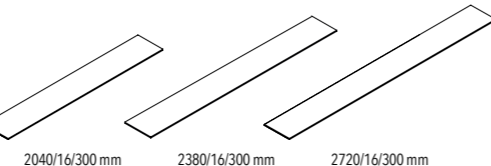
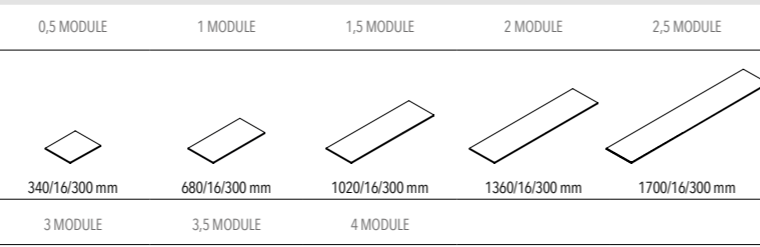

Bladen 470 leverbaar in eik (tot max. 2720 mm) en gepoederlakt mdf of glas, niet leverbaar in vintage eik en hogedrukplaminaat.
Bladen 300 leverbaar in eik en gepoederlakt mdf, niet leverbaar in vintage eik, hogedrukplaminaat en glas.

ONDERSTEL

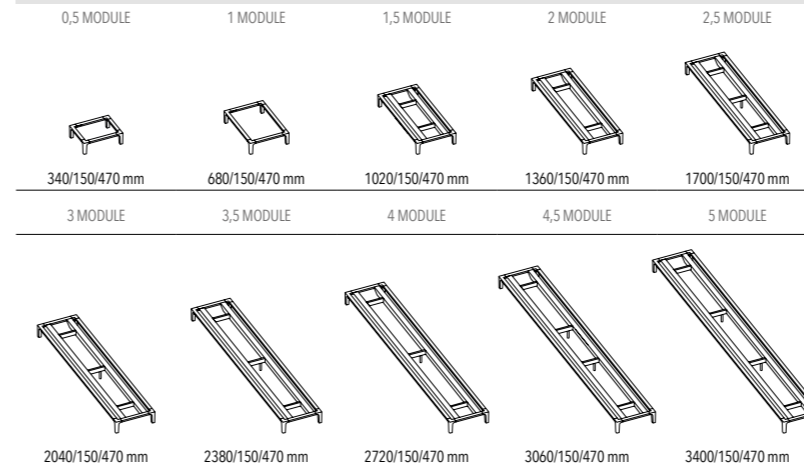

CAS AUDIO

CAS AUDIO 470 MM

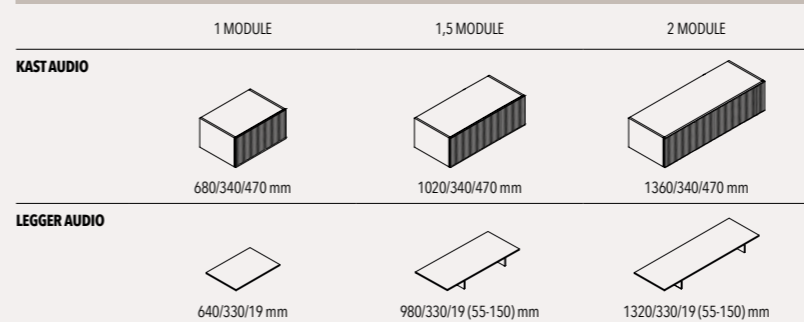

BOEKENPLANK

PLANK KORT

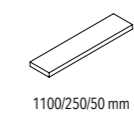

PLANK LANG

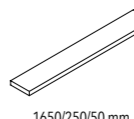

T-PLANK LINKS

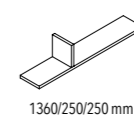

T-PLANK RECHTS

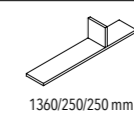

Plank leverbaar in eik, niet leverbaar in vintage eik en gepoederlakt mdf. T-plank leverbaar in eik en gepoederlakt mdf, niet leverbaar in vintage eik.

TAFELS

SALONTAFELS

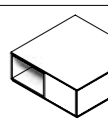
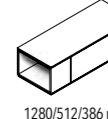
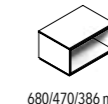

Corpus salontafels leverbaar in eik, vintage eik en gepoederlakt mdf. Open vakken niet leverbaar in vintage eik. Tafeltop leverbaar in hogedrukplaminaat of in eik fineer, niet leverbaar in vintage eik of gepoederlakt mdf.

TAFELS

TAFEL

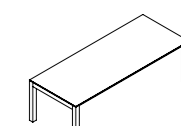

1580/980/770 mm

1780/980/770 mm

1980/980/770 mm

2180/980/770 mm

2380/980/770 mm

TAFEL UITSCHUIFBAAR*

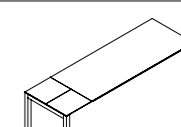

2580/980/770 mm

2780/980/770 mm

2980/980/770 mm

* incl. uitschuifbaar gedeelte L = 600 mm / enkel in fineer. Onderstel tafels leverbaar in eik, niet leverbaar in vintage eik of gepoederlakt mdf. Tafeltop leverbaar in hogedrukplaminaat of in eik fineer, niet leverbaar in vintage eik of gepoederlakt mdf. Klapblad uitschuiftafels enkel leverbaar in eik fineer.

CAS AUDIO TOEBEHOREN



HOOR HET VERSCHIL MET ONZE SLIMME MEDIA-OPLOSSINGEN